

tenbrink  
Rollladen Systeme



KOMAX®-AUFSATZKASTEN

# EINFACH KOMFORTABEL

## Die Komplettlösung für den Neubau

Die neuesten technologischen Anforderungen und ökologischen Richtlinien waren für uns das Fundament für die Neuentwicklung des KOMAX®-Aufsatzkastens. Leichte Handhabung und Komfort bei Montage und Bedienung standen bei uns ebenso im Blickpunkt. Die positiven optischen Eigenschaften sind durch den Einsatz von Maxi-Rollläden und Führungsschienen in vielen verschiedenen Farbvariationen gewährleistet. Der Rollladenkasten ansich ist durch den putzbündigen Abschluss praktisch unsichtbar. Innerhalb von 2 Minuten kann der KOMAX®-Aufsatzkasten auf das jeweilige Fenster aufgesetzt und dann zusammen mit dem Fenster montiert werden.



### Maximale Elementhöhen

in cm, Gesamthöhe inkl. Kasten

Komax® 240 Komax® 300 RA	Komax® 268 Komax® 275 Komax® 300
300	360

U-Wert:	0,81
fRsi-Wert:	0,75
R-Wert	1,14
DB-Wert	bis 43 möglich
Ab 1,80 cm muss der Kasten mit der Decke oder Sturz etc. verschraubt werden. Übergröße ohne Gewährleistung.	

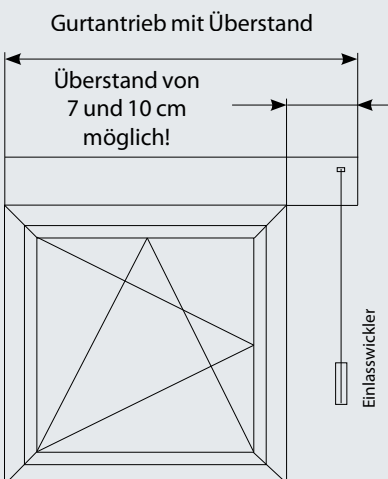

Der neue KOMAX®-Aufsatzkasten verbindet Komfort mit zukunftsweisender Technologie.

- kompatibel mit allen Fenstersystemen
- geeignet für Putz- und Klinkerbauten
- vier verschiedene Kastengrößen (300, 275, 268 und 240) für Sanierung und Neubau geeignet
- serienmäßig mit Motorantrieb (kann durch alternative Antriebsysteme wie Funkmotor, Kurbel- oder Gurtbedienung ersetzt werden)
- Maxi-Rollladenlamellen
- breite Farbpalette bei den Führungsschienen
- integriertes Insektenschutzrollo optional erhältlich
- erfüllt die Anforderungen der EnEV (Energieeinsparverordnung)
- U-Wert 0,81 und fRsi-Wert 0,75 nach EnEV
- Schalldämmwert bis 43 db möglich
- leichter aber hochstabiler Aufsatzkasten
- kann durch zusätzliche Putzgrundplatte an fast jede Mauerstärke angepasst werden
- Gurtantrieb mit Überstand möglich!

Bedienungsmöglichkeiten:

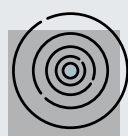

Funk



Motor



Kurbel

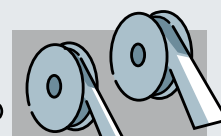

Minigurt / Maxigurt

**KOMAX® – für jeden Bauanschluss!**  
 Den KOMAX®-Aufsatzkasten bieten wir in fünf verschiedenen Versionen an:

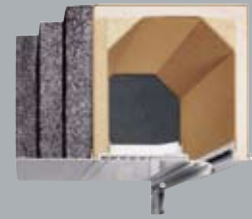

Der KOMAX®-Aufsatzkasten kann durch zusätzliche Putzgrundplatten an fast jede Mauerstärke angepasst werden.

Führungsschienen  
 in allen RAL-Farben  
 erhältlich.



Gegen lästige Insekten lassen sich die KOMAX®-Aufsatzelemente mit hochwertigen Insektenschutzrollen aus Fiberglasgewebe ausrüsten.

**KOMAX® 240**

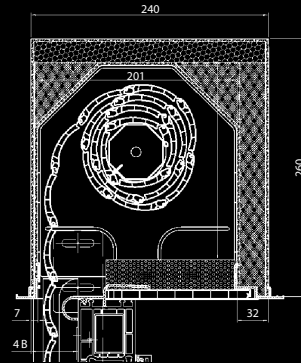

**KOMAX® 268**

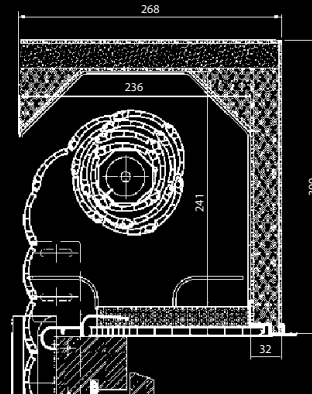

**KOMAX® 275**

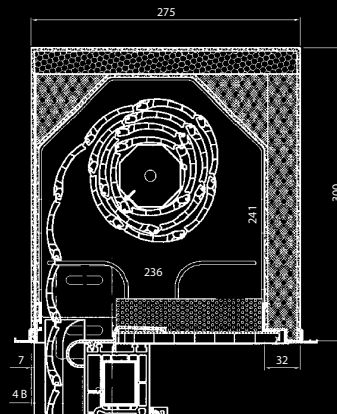

**KOMAX® 300 RA (Revision nach außen)**

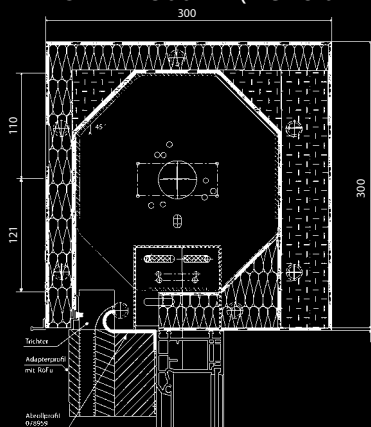

**KOMAX® 300**

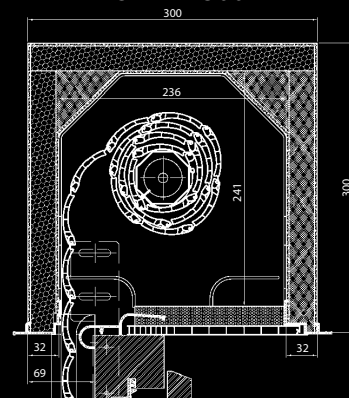

Für die „maximale“ Optik.

	TE 54	K 51
CREME		
HELLBEIGE		
DUNKELBEIGE		
CREMEWEISS		
BRAUN		
WEISS		
GRAU		
NATURELL		
ANTHRAZIT		
SCHWARZ		
NARZISSENGELB		
PURPURROT		
AZURBLAU		
STAHLBLAU		
TANNENGRÜN		
MOOSGRÜN		
JAMAIKABRAUN		
BRONZE		
HOLZ DUNKEL		
HOLZ HELL		
EICHE		
TEAK		
GOLDEN OAK		

Unsere sichere Breite.

TE 54 / Aluminium-Rollladen,  
ausgeschäumt

Deckbreite 51 mm

Stabstärke 13,5 mm



Unsere preiswerte Breite.

K 51 / Kunststoff-Rollladen

Deckbreite 52 mm

Stabstärke 14 mm



Die hier abgebildeten Farben können aus drucktechnischen Gründen von den Originalfarben abweichen.

**tenbrinkl**  
Rollladen Systeme

Rollladen  
Rolltore  
Zubehör  
Insektenschutz

Tenbrink  
Rollladensysteme GmbH & Co. KG  
Harmate 32  
48683 Ahaus-Wüllen  
Telefon: 0 25 61/98 20-0  
Telefax: 0 25 61/98 20-20  
[www.tenbrink-rollladen.de](http://www.tenbrink-rollladen.de)

Ihr betreuender Fachhändler